

SUPPLÉMENT DE SÉCURITÉ POUR PASSAGER ENFANT – FOURGONNETTE – 2001-2015

Chrysler/Dodge



FIAT CHRYSLER AUTOMOBILES

© 2015 FCA US LLC. Tous droits réservés.

Chrysler et Dodge sont des marques déposées de FCA US LLC.

1	INTRODUCTION	2
2	INSTALLATION D'UN ENSEMBLE DE RETENUE POUR ENFANTS	4
3	DIRECTIVES D'UTILISATION POUR L'ENSEMBLE DE RETENUE POUR ENFANTS INTÉGRÉ – SELON L'ÉQUIPEMENT .	9
4	INSTALLATION D'UN ENSEMBLE DE RETENUE POUR ENFANTS DANS VOTRE VÉHICULE	14
5	INDEX	30

INTRODUCTION

- FCA US LLC vous souhaite la bienvenue3
- Comment utiliser ce supplément3

FCA US LLC vous souhaite la bienvenue

Si vous consultez ce guide, il est probable que vous ayez des questions relatives à une bonne utilisation de l'ensemble de retenue pour enfants dans votre véhicule. Ce supplément a été élaboré pour vous aider à répondre à ces questions. Ce document complète les renseignements fournis dans le guide de l'automobiliste ou le guide d'utilisateur qui vous ont été remis avec votre véhicule. Si vous avez égaré votre guide de l'automobiliste ou guide d'utilisateur, rendez-vous à l'adresse www.techauthority.com pour en commander un autre.

Ce guide ne traite pas du choix correct ni de l'utilisation appropriée des sièges de voiture. Si vous avez des questions sur le choix et l'utilisation des sièges de voiture, visitez le site Web de NHTSA à l'adresse : <http://www.safercar.gov/parents/Car-Seat-Safety.htm>. Ce site Web propose également des vidéos présentant l'installation étape par étape des différents types de sièges de voiture.

Comment utiliser ce supplément

La deuxième section de ce supplément, « Installation d'un ensemble de retenue pour enfants », fournit des renseignements d'ordre général relatifs à l'installation d'un ensemble de retenue pour enfants dans les véhicules. Elle fournit des instructions détaillées sur l'installation dans votre véhicule d'un siège de voiture à l'aide des ceintures de sécurité ou des ancrages du système LATCH. Lisez attentivement cette section pour savoir comment :

- Repérer l'emplacement du système LATCH et des ancrages d'attache dans les véhicules
- Installer un siège de voiture à l'aide du système LATCH
- Installer un siège de voiture à l'aide des ceintures de sécurité

Cette section contient également des mises en garde importantes concernant un usage impropre des sièges de voiture. Lisez toutes ces mises en garde et suivez-les lorsque vous transportez des enfants dans votre véhicule.

La troisième section fournit des instructions relatives à l'utilisation de l'ensemble de retenue pour enfants intégré, si votre véhicule en est équipé.

La quatrième section fournit des renseignements spécifiques à l'année modèle, à la marque et au modèle de votre véhicule. Pour utiliser cette section, reportez-vous à la table des matières pour y rechercher votre véhicule. Certaines listes comprennent une gamme de modèles des années précédentes. Cliquez sur la section correspondant à votre véhicule pour consulter les renseignements suivants :

- Emplacement des ancrages du système LATCH dans votre véhicule
- Foire aux questions à propos du système LATCH
- Instructions pour localiser et utiliser les ancrages d'attache dans votre véhicule
- Ceintures de sécurité dans votre véhicule pour installer les sièges de voiture
- Foire aux questions à propos des ceintures de sécurité et des sièges de voiture

Droits d'auteur © 2015 FCA US LLC

INSTALLATION D'UN ENSEMBLE DE RETENUE POUR ENFANTS

-
- Installation d'un ensemble de retenue pour enfants . . .5
 - Sièges de voiture et sacs gonflables orientés vers l'arrière5
 - Système d'ancrages inférieurs et courroies d'attache pour siège d'enfant (LATCH)5
 - Emplacement du système LATCH et des ancrages d'attache5
 - Installation d'un ensemble de retenue pour enfants à l'aide des ancrages inférieurs du système LATCH . . .5
 - Rangement approprié d'une ceinture de sécurité à enrouleur à blocage automatique inutilisée6
 - Pose d'un ensemble de retenue pour enfants à l'aide des ceintures de sécurité du véhicule6
 - Installation d'un ensemble de retenue pour enfants avec un enrouleur à blocage automatique commutable (EBA) – selon l'équipement7
 - Installation d'un ensemble de retenue pour enfants au moyen d'une languette de serrage (CINCH) – selon l'équipement7
 - Installation d'un ensemble de retenue pour enfants à l'aide de l'ancrage d'attache supérieur8

Installation d'un ensemble de retenue pour enfants

Les enfants âgés de 12 ans ou moins doivent être assis sur un siège arrière, si un tel siège est disponible. Selon les statistiques sur les accidents, les enfants sont plus en sécurité lorsqu'ils sont adéquatement retenus sur un siège arrière que lorsqu'ils sont installés sur le siège avant.

En vertu des règlements sur la sécurité routière de toutes les provinces canadiennes et de tous les États américains, les jeunes enfants doivent être retenus par un dispositif de retenue approprié. C'est la loi. Tout automobiliste qui enfreint cette loi est passible de poursuites judiciaires.

NOTA : Consultez le site www.seatcheck.org ou composez le 1 866 SEATCHECK pour obtenir de plus amples renseignements. Les résidents canadiens peuvent consulter le site Web de Transports Canada pour obtenir de plus amples renseignements : <http://www.tc.gc.ca/fra/securiteautomobile/conducteurssecuritaires-securitedesenfants-index-53.htm>.

Sièges de voiture et sacs gonflables orientés vers l'arrière

MISE EN GARDE!

- Ne placez jamais un ensemble de retenue pour enfants orienté vers l'arrière devant un sac gonflable. Le déploiement du sac gonflable avant évolué du passager peut provoquer des blessures graves ou la mort à un enfant âgé de 12 ans ou moins, y compris à un enfant installé dans un ensemble de retenue pour enfants orienté vers l'arrière.
- Utilisez seulement un ensemble de retenue pour enfants orienté vers l'arrière dans un véhicule équipé d'un siège arrière.

Système d'ancrages inférieurs et courroies d'attache pour siège d'enfant (LATCH)



022668173

Votre véhicule est équipé d'un système d'ancrages pour ensemble de retenue pour enfants appelé LATCH (Lower Anchors and Tethers for Children). Le système LATCH comporte trois points d'ancrage du véhicule pour installer les sièges d'enfant équipés du système LATCH. Deux ancrages inférieurs se trouvent à l'arrière du coussin de siège

à la jonction du dossier et un ancrage d'attache supérieur se trouve derrière la place assise. Ces ancrages sont utilisés pour installer les sièges d'enfant munis du système LATCH sans utiliser les ceintures de sécurité du véhicule. Certaines places comportent un ancrage d'attache supérieur mais aucun ancrage inférieur. Dans ces places, la ceinture de sécurité doit être utilisée avec l'ancrage d'attache supérieur pour installer l'ensemble de retenue pour enfants.

NOTA : Le système LATCH a été progressivement introduit dans les véhicules des années modèles 2000-2002. Certains véhicules des années modèles 2000 et 2001 n'étaient pas équipés d'ancrages inférieurs. Ces véhicules étaient uniquement équipés d'ancrages d'attache. Consultez la section « Système LATCH et courroie d'attache de votre véhicule » pour en savoir plus.

Emplacement du système LATCH et des ancrages d'attache



Les ancrages inférieurs sont des barres rondes qui se trouvent à l'arrière du coussin de siège à la jonction du dossier. Si les barres ne sont pas facilement visibles, ils sont situés sous les pictogrammes d'ancrage sur le dossier de siège (selon l'équipement). Vous les sentirez facilement si vous passez vos doigts le long de l'intersection entre le dossier et le coussin de siège.



Des ancrages de courroie d'attache se trouvent derrière les places arrière, à l'arrière du siège, près du plancher. Consultez la section « Système LATCH et courroie d'attache de votre véhicule » pour obtenir de plus amples renseignements sur l'emplacement des attaches dans votre véhicule, car tous les sièges ne sont pas équipés d'un ancrage d'attache quand d'autres peuvent être dissimulés derrière un panneau ou un couvercle.

Suivez toujours les directives du fabricant de l'ensemble de retenue pour enfants lors de l'installation de l'ensemble de retenue. Tous les ensembles de retenue pour enfants ne se placent pas de la manière décrite ci-après.

Installation d'un ensemble de retenue pour enfants à l'aide des ancrages inférieurs du système LATCH

1. Si la place sélectionnée est munie d'une ceinture de sécurité à enrouleur à blocage automatique (EBA) commutable, rangez la ceinture de sécurité en suivant les instructions ci-dessous. Consultez le paragraphe « Ceintures de sécurité dans votre véhicule » pour vérifier le type de ceinture de sécurité qui se trouve à chaque place assise.
2. Desserrez les dispositifs de réglage des courroies inférieures et de la courroie d'attache du siège d'enfant afin de faciliter la fixation des crochets ou des connecteurs aux ancrages du véhicule.

6 INSTALLATION D'UN ENSEMBLE DE RETENUE POUR ENFANTS

- Placez le siège d'enfant entre les ancrages inférieurs de cette place assise. Dans le cas de certains sièges de deuxième rangée, vous devrez peut-être incliner le siège ou soulever l'appuie-tête pour obtenir une meilleure installation. Si le siège arrière peut être avancé et reculé dans le véhicule, vous pouvez le reculer à sa position arrière maximale pour laisser de la place au siège d'enfant. Vous pouvez aussi avancer le siège avant pour laisser plus de place au siège d'enfant.
- Fixez les crochets ou les connecteurs inférieurs de l'ensemble de retenue pour enfants aux ancrages inférieurs dans la place assise sélectionnée.
- Si l'ensemble de retenue pour enfants est muni d'une courroie d'attache, raccordez-la à l'ancrage d'attache supérieur. Consultez la section « Système LATCH et courroie d'attache de votre véhicule » pour savoir comment fixer un ancrage d'attache.
- Serrez toutes les courroies en poussant l'ensemble de retenue pour enfants vers l'arrière et vers le bas dans le siège. Éliminez le jeu des courroies en suivant les directives du fabricant de l'ensemble de retenue pour enfants.
- Assurez-vous que l'ensemble de retenue pour enfants est installé bien serré en tirant le siège d'enfant de l'avant à l'arrière sur le passage de ceinture. L'ensemble ne doit pas se déplacer de plus de 25,4 mm (1 po) dans toutes les directions.

Rangement approprié d'une ceinture de sécurité à enrouleur à blocage automatique inutilisée

Lorsque vous installez un ensemble de retenue pour enfants au moyen du système LATCH, rangez toutes les ceintures de sécurité à enrouleur à blocage automatique (EBA) inutilisées par d'autres occupants ou utilisées pour fixer un ensemble de retenue pour enfants. Une ceinture inutilisée pourrait blesser un enfant qui s'amuse avec la ceinture et verrouille accidentellement l'enrouleur de la ceinture de sécurité. Avant d'installer un ensemble de retenue pour enfants au moyen du système LATCH, bouclez la ceinture de sécurité derrière l'ensemble de retenue pour enfants et hors de portée de l'enfant. Si la ceinture de sécurité bouclée gêne l'installation de l'ensemble de retenue pour enfants, acheminez la ceinture dans le passage de ceinture de l'ensemble et bouclez-la plutôt que de la boucler derrière celui-ci. Ne verrouillez pas la ceinture de sécurité. Rappelez à tous les enfants à bord de ne jamais s'amuser avec les ceintures de sécurité – Ce ne sont pas des jouets.

MISE EN GARDE!

- L'installation inadéquate d'un ensemble de retenue pour enfants au système ancrages inférieurs et courroie d'attache pour siège d'enfant (LATCH) peut conduire à une défaillance de l'ensemble de retenue. L'enfant pourrait être gravement blessé, voire tué. Il est impératif de suivre à la lettre les directives du constructeur au moment de l'installation d'un ensemble de retenue pour enfants ou bébés.
- Les ancrages pour ensemble de retenue pour enfants sont conçus pour résister uniquement aux charges imposées par des ensembles de retenue pour enfants correctement installés. Ils ne doivent jamais servir aux ceintures de sécurité ou aux baudriers dédiés aux adultes ni à fixer d'autres articles ou matériel au véhicule.

Pose d'un ensemble de retenue pour enfants à l'aide des ceintures de sécurité du véhicule

Les ceintures de sécurité des sièges de passager sont munies d'un enrouleur à blocage automatique (EBA) commutable ou d'une languette de serrage, ou d'une combinaison de ces deux dispositifs. Les deux types de ceintures de sécurité sont conçus pour maintenir la partie sous-abdominale de la ceinture bien ajustée autour de l'ensemble de retenue pour enfants, de façon à ce qu'il ne soit pas nécessaire d'utiliser une agrafe de blocage.

Vous pouvez « commuter » l'enrouleur à blocage automatique (EBA) en mode verrouillé en tirant toute la sangle hors de l'enrouleur, puis en laissant la sangle s'enrouler dans l'enrouleur. S'il est verrouillé, l'EBA produira un déclic lorsque la sangle est tirée dans l'enrouleur. Pour obtenir des renseignements supplémentaires sur l'enrouleur à blocage automatique (EBA), consultez la description au paragraphe « Ceintures de sécurité dans votre véhicule ». La languette de la pince de serrage est conçue pour tenir la partie sous-abdominale de la ceinture de sécurité serrée lorsque la sangle est tirée tout droit dans le passage de ceinture de l'ensemble de retenue pour enfants.

Lors de l'installation d'un ensemble de retenue pour enfants orienté vers l'avant, utilisez toujours l'ancrage d'attache vers le haut jusqu'au poids maximal autorisé. Consultez la section « Système LATCH et courroie d'attache de votre véhicule » pour en savoir plus sur les limites de poids du système d'ancrage LATCH.

Installation d'un ensemble de retenue pour enfants avec un enrouleur à blocage automatique commutable (EBA) – selon l'équipement

1. Placez le siège d'enfant au centre de la position assise. Dans le cas de certains sièges de deuxième rangée, vous devrez peut-être incliner le siège ou soulever l'appui-tête pour obtenir une meilleure installation. Si le siège arrière peut être avancé et reculé dans le véhicule, vous pouvez le reculer à sa position arrière maximale pour laisser de la place au siège d'enfant. Vous pouvez aussi avancer le siège avant pour laisser plus de place au siège d'enfant.
2. Tirez suffisamment la ceinture de sécurité hors de l'enrouleur pour l'acheminer dans le passage de ceinture de l'ensemble de retenue pour enfants. Ne tordez pas la sangle dans le passage de ceinture.
3. Insérez la languette dans la boucle jusqu'à ce que vous entendiez un déclic.
4. Tirez sur la sangle afin de serrer la portion sous-abdominale de la ceinture contre le siège d'enfant.
5. Pour verrouiller la ceinture de sécurité, tirez le baudrier vers le bas jusqu'à ce que vous ayez complètement retiré la sangle de ceinture de sécurité hors de l'enrouleur. Laissez ensuite la sangle se rétracter dans l'enrouleur. Au cours de cette opération, vous entendrez un déclic indiquant que la ceinture de sécurité se trouve maintenant en mode de verrouillage automatique.
6. Essayez de tirer la sangle hors de l'enrouleur. Si l'enrouleur est verrouillé, il n'est plus possible de tirer la sangle hors de l'enrouleur. Si l'enrouleur n'est pas verrouillé, répétez l'étape 5.
7. Enfin, tirez la sangle excédentaire vers le haut pour serrer la partie sous-abdominale autour de l'ensemble de retenue pour enfants, tout en poussant l'ensemble vers l'arrière et vers le bas dans le siège du véhicule.
8. Si l'ensemble de retenue pour enfants est muni d'une courroie d'attache supérieure et que la place assise comporte un ancrage d'attache supérieur, reliez la courroie d'attache à l'ancrage et serrez la courroie d'attache. Consultez la section « Système LATCH et courroie d'attache de votre véhicule » pour savoir comment fixer un ancrage d'attache.
9. Assurez-vous que l'ensemble de retenue pour enfants est installé bien serré en tirant le siège d'enfant de l'avant à l'arrière sur le passage de ceinture. L'ensemble ne doit pas se déplacer de plus de 25,4 mm (1 po) dans toutes les directions.

Les ceintures de sécurité peuvent toutefois se desserrer à l'usage, vérifiez-les périodiquement et resserrez-les au besoin.

MISE EN GARDE!

N'utilisez pas le mode de blocage automatique pour retenir les occupants qui utilisent la ceinture de sécurité ou les enfants qui utilisent les sièges d'appoint. Le mode verrouillé est utilisé uniquement pour installer les ensembles de retenue pour enfants orientés vers l'arrière ou orientés vers l'avant munis d'un harnais pour retenir l'enfant.

Installation d'un ensemble de retenue pour enfants au moyen d'une languette de serrage (CINCH) – selon l'équipement

1. Placez le siège d'enfant au centre de la position assise. Dans le cas de certains sièges de deuxième rangée, vous devrez peut-être incliner le siège ou soulever l'appui-tête pour obtenir une meilleure installation. Si le siège arrière peut être avancé et reculé dans le véhicule, vous pouvez le reculer à sa position arrière maximale pour laisser de la place au siège d'enfant. Vous pouvez aussi avancer le siège avant pour laisser plus de place au siège d'enfant.
2. Tirez ensuite suffisamment la sangle hors de l'enrouleur pour l'acheminer dans le passage de ceinture de l'ensemble de retenue pour enfants. Ne tordez pas la sangle dans le passage de ceinture.
3. Insérez la languette dans la boucle jusqu'à ce que vous entendiez un déclic.
4. Enfin, tirez la sangle excédentaire vers le haut pour serrer la partie sous-abdominale autour de l'ensemble de retenue pour enfants, tout en poussant l'ensemble vers l'arrière et vers le bas dans le siège du véhicule.
5. Si l'ensemble de retenue pour enfants est muni d'une courroie d'attache supérieure et que la place assise comporte un ancrage d'attache supérieur, reliez la courroie d'attache à l'ancrage et serrez la courroie d'attache. Consultez la section « Système LATCH et courroie d'attache de votre véhicule » pour savoir comment fixer un ancrage d'attache.
6. Assurez-vous que l'ensemble de retenue pour enfants est installé bien serré en tirant le siège d'enfant de l'avant à l'arrière sur le passage de ceinture. L'ensemble ne doit pas se déplacer de plus de 25,4 mm (1 po) dans toutes les directions.

Les ceintures de sécurité peuvent toutefois se desserrer à l'usage, vérifiez-les périodiquement et resserrez-les au besoin.

Si la boucle ou la languette de serrage est trop près de l'ouverture du passage de ceinture de l'ensemble de retenue pour enfants, il se peut que le serrage de la ceinture de sécurité soit difficile. Dans ce cas, désassemblez la languette de la boucle et tournez l'extrémité courte de la boucle de ceinture de trois tours au plus pour la raccourcir. Insérez la languette dans la boucle en orientant vers l'extérieur le bouton de déverrouillage, à l'écart de l'ensemble de retenue pour enfants. Répétez les étapes 4 à 6 ci-dessus pour terminer l'installation de l'ensemble de retenue pour enfants.

Si vous ne pouvez toujours pas serrer la ceinture après avoir raccourci la boucle, débranchez la languette de la boucle, tournez la boucle d'un demi-tour, puis insérez la languette dans la boucle de nouveau. Si l'ensemble de retenue pour enfants ne peut toujours pas être installé de façon sécuritaire, placez-le sur un autre siège.

Installation d'un ensemble de retenue pour enfants à l'aide de l'ancrage d'attache supérieur

Consultez la section « Système LATCH et courroie d'attache de votre véhicule » pour obtenir des instructions spécifiques relatives à l'utilisation des ancrages d'attache dans votre véhicule.

MISE EN GARDE!

Ne fixez pas une courroie d'attache à un siège de voiture orienté vers l'arrière à aucun endroit sur le devant du siège de voiture, que ce soit l'armature de siège ou l'ancrage d'attache. Fixez seulement la courroie d'attache à un siège de voiture orienté vers l'arrière à l'ancrage d'attache qui est approuvé pour cette place, situé derrière la partie supérieure du siège. Consultez la section « Système LATCH et courroie d'attache de votre véhicule » pour connaître l'emplacement des ancrages d'attache approuvés dans votre véhicule.



0226047162

MISE EN GARDE!

- En cas de collision, un enfant non protégé, aussi petit soit-il, peut se transformer en projectile à l'intérieur du véhicule. La force requise pour retenir un bébé sur vos genoux pourrait devenir si grande que vous ne pourriez retenir l'enfant, peu importe votre force. L'enfant et les autres occupants risqueraient de subir des blessures graves ou mortelles. Tout enfant qui se trouve à bord du véhicule doit être placé dans un ensemble de retenue approprié convenant à sa taille.

MISE EN GARDE! (Suite)

- Ne placez jamais un ensemble de retenue pour enfants orienté vers l'arrière devant un sac gonflable. Le déploiement du sac gonflable avant évolué du passager peut provoquer des blessures graves ou la mort à un enfant âgé de 12 ans ou moins, y compris à un enfant installé dans un ensemble de retenue pour enfants orienté vers l'arrière.
- Utilisez seulement un ensemble de retenue pour enfants orienté vers l'arrière dans un véhicule équipé d'un siège arrière.
- L'installation incorrecte d'un ensemble de retenue pour enfants ou de bébé aux ancrages de système LATCH peut conduire à une défaillance de l'ensemble de retenue ce qui pourrait causer à l'enfant des blessures graves ou mortelles. Il est impératif de suivre à la lettre les directives du fabricant lors de l'installation d'un ensemble de retenue pour enfants ou bébés.
- Le mauvais ancrage de la courroie d'attache risque d'amplifier les mouvements de la tête de l'enfant, ce qui peut se traduire par des blessures. N'utilisez que les positions d'ancrage situées directement derrière le siège d'enfant pour fixer une courroie d'attache supérieure de l'ensemble de retenue pour enfants.
- Si votre véhicule est muni d'un siège arrière à dossiers rabattables, assurez-vous que la courroie d'attache ne glisse pas dans l'ouverture entre les dossiers de siège lorsque vous éliminez le jeu de la courroie.

MISE EN GARDE!

Si votre véhicule est équipé d'un dispositif de rangement dans le plancher, n'installez pas un siège de voiture orienté vers l'arrière muni d'une patte de soutien arrière dans ce véhicule. Le plancher de ce véhicule n'est pas conçu pour absorber les forces d'impact de ce type de siège de voiture. En cas de collision, la patte pourrait ne pas fonctionner comme elle a été conçue par le fabricant du siège de voiture, et votre enfant pourrait subir des blessures encore plus graves.



0226047161

(Suite)

DIRECTIVES D'UTILISATION POUR L'ENSEMBLE DE RETENUE POUR ENFANTS INTÉGRÉ – SELON L'ÉQUIPEMENT

■ Directives d'utilisation pour l'ensemble de retenue pour enfants (intégré) – selon l'équipement	10	■ Pour retirer l'enfant	12
■ Qui doit utiliser ce siège d'enfant	10	■ Pour nettoyer le coussin amovible	12
■ Qui doit utiliser les siège et ceintures pour adultes	10	■ Pour incliner le siège d'enfant	13
■ Pour ouvrir l'ensemble de retenue pour enfants :.	11	■ Sièges baquets arrière équipés d'un ensemble de retenue pour enfants.	13
■ Pour attacher l'enfant :	11		

Directives d'utilisation pour l'ensemble de retenue pour enfants (intégré) – selon l'équipement

Reportez-vous à l'illustration ci-dessous pour vous familiariser avec les pièces du siège d'enfant et les ceintures de sécurité à cinq points d'ancrage. Cet ensemble de retenue pour enfants est conforme à la norme de sécurité automobile n° 213 des États-Unis (Federal Motor Vehicle Safety Standard) et à la norme de sécurité automobile n° 213.4 du Canada.



Figure 1

- | | |
|---|-------------------------------------|
| A – Coussin amovible | E – Poignée de déverrouillage |
| B – Boucle | F – Courroie de réglage du boudrier |
| C – Languettes de ceinture de sécurité | G – Agrafe de boudrier |
| D – Bouton de déverrouillage de la boucle | |

Il est important d'utiliser un ensemble de retenue pour enfants orienté vers l'arrière approuvé pendant une année complète afin que le cou et la colonne vertébrale de l'enfant soient suffisamment développés pour supporter le poids de sa tête en cas de collision.

MISE EN GARDE!

Le non-respect de ces instructions peut amener votre enfant à heurter l'intérieur de l'habitacle en cas d'arrêt brusque ou de collision. Ajustez étroitement les ceintures fournies avec l'ensemble de retenue pour enfants autour de votre enfant.

Qui doit utiliser ce siège d'enfant

Les enfants de 10 à 23 kg (22 à 50 livres).

Ce siège d'enfant intégré est conçu uniquement pour les enfants pesant entre 10 et 23 kg (22 et 50 livres), dont les épaules ne dépassent pas la cavité des boudriers et qui sont capables de s'asseoir bien droits seuls (figure 2).



0226074094

Figure 2

Qui doit utiliser les siège et ceintures pour adultes

Les enfants de plus de 23 kg (50 livres) et les adultes.

Quand ils utilisent le siège pour adulte avec les ceintures pour adultes équipées d'ancrages supérieurs réglables, les enfants de plus de 23 kg (50 livres) doivent se sentir à l'aise et en sécurité (figure 3).



0226074095

Figure 3

Pour ouvrir l'ensemble de retenue pour enfants :

Saisissez la partie supérieure (coussin du repose-pieds) (figure 4) et abaissez le coussin de siège d'enfant.

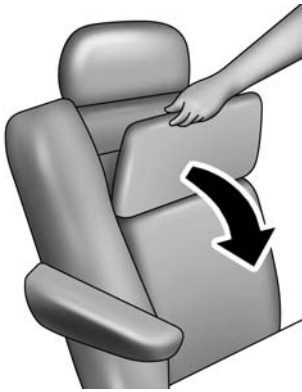

Figure 4

0226074096

2. Placez l'enfant dans le siège d'enfant et passez un baudrier sur chacune de ses épaules. Insérez les deux languettes de ceinture de sécurité dans la boucle et tirez-les vers le haut pour vous assurer qu'elles sont fermement verrouillées (figure 6).

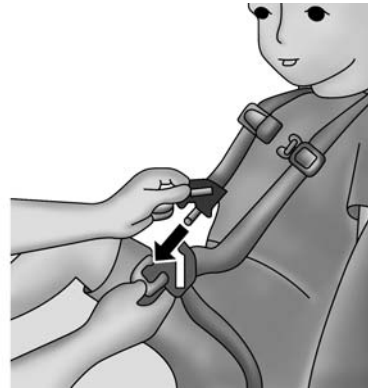

Figure 6

0226074098

MISE EN GARDE!

N'utilisez pas ce coussin comme un siège d'appoint avec les ceintures de sécurité pour adultes. De blessures graves ou mortelles à l'enfant pourraient résulter en cas d'accident.

Pour attacher l'enfant :

1. Avant d'asseoir l'enfant dans le siège, ajoutez du jeu aux baudriers. Desserrez les ceintures de sécurité en tirant vers le haut la courroie de réglage du baudrier située sur le dessus du siège, puis tirez sur les ceintures de sécurité (figure 5).

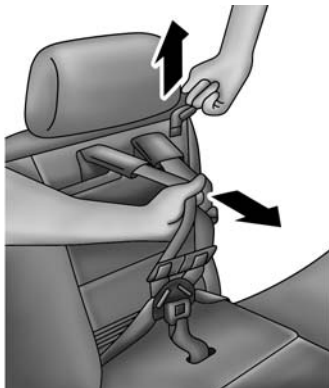

Figure 5

0226074097

3. Bouclez ensemble les deux moitiés de l'agrafe du baudrier et placez-les 5 à 8 cm (2 à 3 po) sous le menton de l'enfant. L'agrafe vise à maintenir les baudriers en place sur les épaules (figure 7).



Figure 7

0226074099

MISE EN GARDE!

Chaque fois qu'un enfant utilise le siège intégré pour enfants, assurez-vous que l'appuie-tête est posé dans la position complètement abaissée ou des blessures graves peuvent survenir en cas d'accident.

4. Tirez fermement sur la courroie de réglage du baudrier jusqu'à ce que les baudriers soient bien serrés contre les épaules de l'enfant. Vous ne devriez pas pouvoir mettre plus de deux doigts entre les baudriers et la poitrine de l'enfant (figure 8).



Figure 8

0226074100

Un son de cliquet se fait normalement entendre quand le matériau en excès de la ceinture revient dans l'enrouleur et que les ceintures sont bien fixées autour de l'enfant.

NOTA : Une fois qu'elles sont correctement ajustées, il n'est pas nécessaire de desserrer les ceintures de sécurité, sauf en cas de changement de vêtements ou de variation du poids ou de la taille.

MISE EN GARDE!

- Si la ceinture de l'ensemble de retenue pour enfants est déchirée ou effilochée, elle risque de se rompre en cas de collision et de ne pas protéger ainsi votre enfant. Inspectez régulièrement les ceintures et assurez-vous qu'elles ne sont ni coupées ni effilochées, et qu'aucune pièce de fixation de ceinture n'est desserrée. Les pièces endommagées doivent être remplacées immédiatement.
- Ne démontez pas et ne modifiez pas le système.
- Vous devez remplacer les systèmes de courroie de l'ensemble de retenue pour enfants après une collision, s'ils ont été endommagés (boucle ou connecteur à cinq points plié, sangle déchirée, etc.). De même, vous devez remplacer la banquette ou le siège baquet équipé de l'ensemble de retenue pour enfants après une collision s'il est endommagé (cadre de siège plié ou brisé, etc.).

Pour retirer l'enfant

1. Pour libérer l'enfant des ceintures de sécurité, séparez les deux moitiés de l'agrafe du baudrier. Appuyez ensuite sur le bouton rouge dans la boucle. Déplacez les baudriers sur le côté et retirez l'enfant du siège.
2. Remplacez l'ensemble de la boucle en position inférieure de rangement après chaque utilisation (figure 9). Le siège d'enfant peut ainsi être parfaitement plié lorsque vous ne l'utilisez pas.



Figure 9

0226074101

Pour nettoyer le coussin amovible

Le coussin en tissu est fixé au cadre du siège avec une bande de fixation et peut être facilement retiré (figure 10) pour être lavé en machine, conformément aux instructions indiquées sur le coussin.



Figure 10

0226074102

Pour remplacer le coussin amovible, alignez l'ouverture du coussin sur la ceinture de bassin et la boucle, puis appuyez sur le coussin pour le mettre en place (figure 11).



Figure 11

0226074103

AVERTISSEMENT!

Le non-respect des instructions de lavage relatives au rembourrage amovible peut se solder par une usure prématurée.

Pour incliner le siège d'enfant

1. Déverrouillez le dossier en soulevant la poignée de déverrouillage (figure 12).

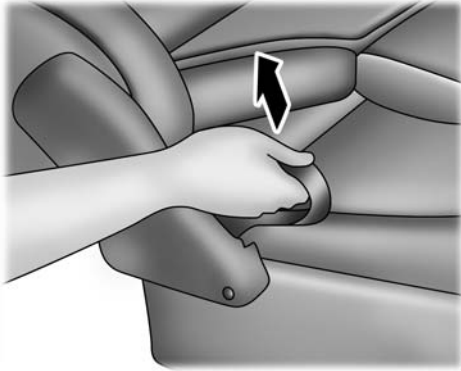

0226074104

Figure 12

2. Inclinez le siège en poussant sur le dossier vers l'arrière (figure 13).



0226074105

Figure 13

NOTA : Le siège est équipé d'un mécanisme de verrouillage afin d'éviter que le dossier ne se replie quand le siège d'enfant est ouvert (figure 14). Remettez le siège d'enfant en position de rangement pour pouvoir plier le dossier.



0226074106

Figure 14

Sièges baquets arrière équipés d'un ensemble de retenue pour enfants

MISE EN GARDE!

Vous pouvez incliner les sièges baquets vers l'arrière pour accéder facilement au siège de troisième rangée ou à l'espace de chargement arrière. N'inclinez pas le siège vers l'avant lorsqu'un enfant utilise le siège équipé de l'ensemble de retenue pour enfants afin d'éviter des blessures.



0226074107

Figure 15

INSTALLATION D'UN ENSEMBLE DE RETENUE POUR ENFANTS DANS VOTRE VÉHICULE

- ANNÉE MODÈLE 2001 : CHRYSLER TOWN et COUNTRY/CHRYSLER VOYAGER/DODGE CARAVAN/DODGE GRAND CARAVAN15
 - Système LATCH et courroie d'attache de votre véhicule15
 - Système LATCH – siège central16
 - Fixation de la courroie d'attache supérieure (au moyen des ancrages inférieurs ou de la ceinture de sécurité du véhicule)17
 - Ceintures de sécurité dans votre véhicule17
- ANNÉES MODÈLES 2002–2004 : CHRYSLER TOWN et COUNTRY/CHRYSLER VOYAGER/DODGE CARAVAN/DODGE GRAND CARAVAN18
 - Système LATCH et courroie d'attache de votre véhicule18
 - Fixation de la courroie d'attache supérieure (au moyen des ancrages inférieurs ou de la ceinture de sécurité du véhicule)19
 - Ceintures de sécurité dans votre véhicule20
- ANNÉES MODÈLES 2005-2007 : CHRYSLER TOWN et COUNTRY/DODGE CARAVAN/DODGE GRAND CARAVAN21
 - Système LATCH et courroie d'attache de votre véhicule21
 - Système LATCH – siège central – Avec Stow 'n Go23
 - Fixation de la courroie d'attache supérieure (au moyen des ancrages inférieurs ou de la ceinture de sécurité du véhicule)23
 - Ceintures de sécurité dans votre véhicule24
- ANNÉES MODÈLES 2008-2015 : CHRYSLER TOWN et COUNTRY/DODGE GRAND CARAVAN25
 - Système LATCH et courroie d'attache de votre véhicule25
 - Système LATCH – siège central27
 - Fixation de la courroie d'attache supérieure (au moyen des ancrages inférieurs ou de la ceinture de sécurité du véhicule)27
 - Ceintures de sécurité dans votre véhicule27
 - Siège d'appoint intégré pour enfant – selon l'équipement28

ANNÉE MODÈLE 2001 : CHRYSLER TOWN et COUNTRY/CHRYSLER VOYAGER/DODGE CARAVAN/DODGE GRAND CARAVAN

Système LATCH et courroie d'attache de votre véhicule

Places munies du système LATCH pour installer les ensembles de retenue pour enfants dans ce véhicule

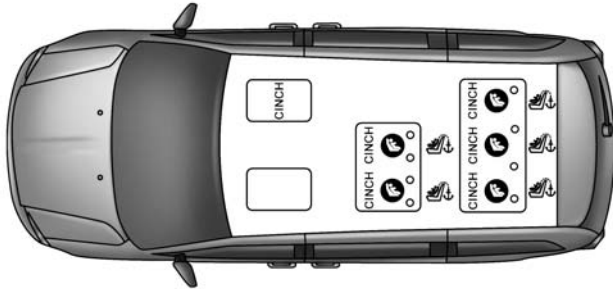

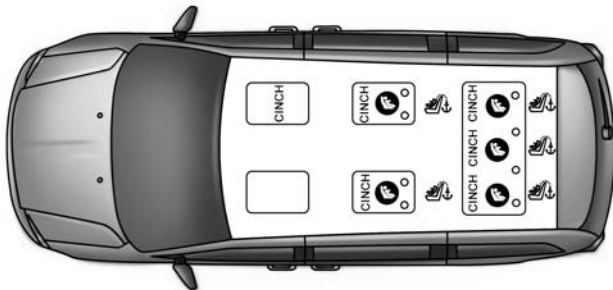

0226074397

Banquette de deuxième rangée



0226074402

Sièges baquets de deuxième rangée

-  Symbole d'ancrage inférieur, 2 ancrages par place
-  Symbole d'ancrage d'attache supérieur

Emplacement des ancrages inférieurs du système LATCH dans ce véhicule



0226074419

Ancrages inférieurs du système LATCH de banquette de 2^e rangée

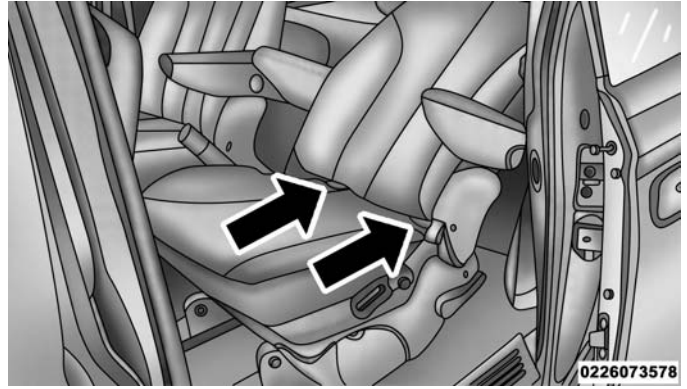

0226073578

Ancrages inférieurs du système LATCH de siège baquet de 2^e rangée

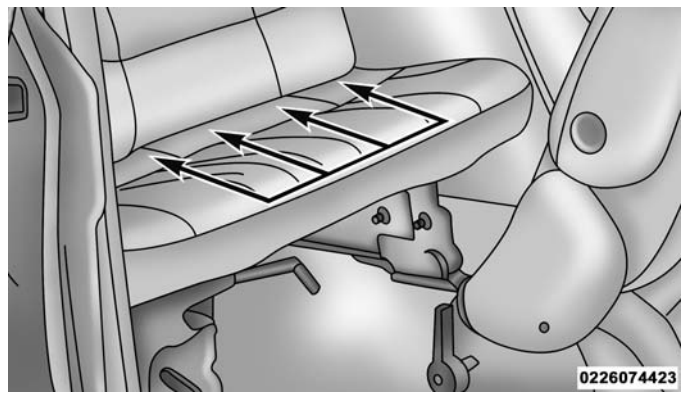

0226074423

Ancrages inférieurs du système LATCH de banquette de 3^e rangée

Emplacement des ancrages d'attache dans ce véhicule

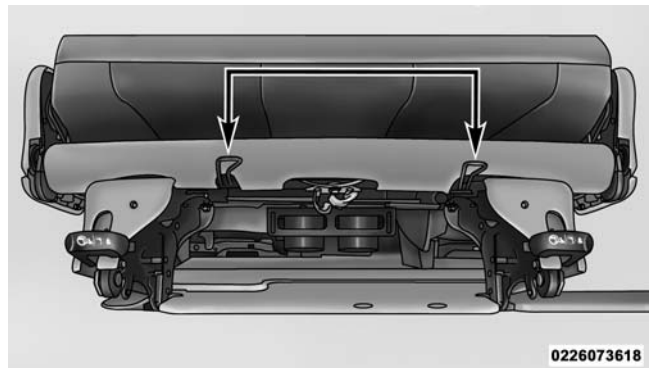

0226073618

Ancrages de courroie d'attache de la banquette de deuxième rangée

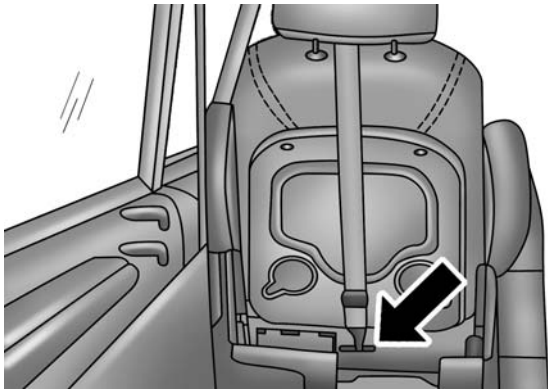

0226074425

Ancrage de courroie d'attache des sièges baquets de deuxième rangée

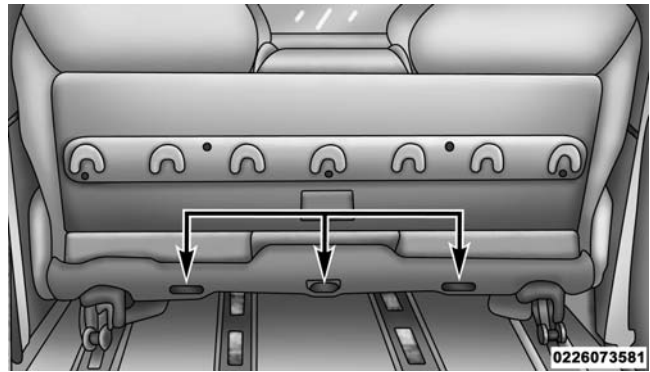

0226073581

Ancrages de courroie d'attache de la banquette de troisième rangée

Foire aux questions à propos du système LATCH

Quelle est la limite de poids (poids de l'enfant + poids de l'ensemble de retenue pour enfants) pour utiliser le système d'ancrage LATCH pour fixer l'ensemble de retenue pour enfants?	65 livres	Utilisez le système d'ancrage LATCH jusqu'à ce que le poids combiné de l'enfant et de l'ensemble de retenue pour enfants soit de 29,5 kg (65 lb). Utilisez la ceinture de sécurité et l'ancrage d'attache au lieu du système LATCH une fois que le poids combiné est de plus de 29,5 kg (65 lb).
Les ancrages LATCH et la ceinture de sécurité peuvent-ils être utilisés ensemble pour attacher un ensemble de retenue pour enfants orienté vers l'arrière ou vers l'avant?	Non	N'utilisez pas la ceinture de sécurité lorsque vous utilisez le système d'ancrage LATCH pour fixer un ensemble de retenue pour enfants orienté vers l'arrière ou vers l'avant.
Deux ensembles de retenue pour enfants peuvent-ils être fixés à un ancrage inférieur LATCH commun?	Non	Ne « partagez » jamais un ancrage LATCH avec deux ensembles ou plus de retenue pour enfants. Si la position centrale n'a pas d'ancrages inférieurs LATCH spécialisés, utilisez la ceinture de sécurité pour poser un siège d'enfant dans la position centrale à côté d'un siège pour enfant qui utilise les ancrages LATCH en position extérieure.
L'ensemble de retenue pour enfants orienté vers l'arrière peut-il toucher le dos du siège passager avant?	Oui	Le siège d'enfant peut toucher le dos du siège passager avant si le constructeur de l'ensemble de retenue pour enfants permet aussi le contact. Consultez le guide du propriétaire de l'ensemble de retenue pour enfants pour obtenir plus de renseignements.
Les appuie-tête peuvent-ils être retirés?	Oui	Tous les appuie-tête réglables sont amovibles.

Système LATCH – siège central

Pour installer un ensemble de retenue pour enfants à la place centrale à l'aide des ancrages LATCH, fixez les crochets ou les connecteurs inférieurs de l'ensemble de retenue pour enfants aux deux barres intérieures de la rangée. Si le système LATCH est utilisé pour la place centrale, n'utilisez pas les ancrages inférieurs aux places d'extrémité.

Si un ensemble de retenue pour enfants installé à la place centrale bloque la sangle ou la boucle de la ceinture de sécurité de la place d'extrémité, n'utilisez pas cette place d'extrémité. Si un siège d'enfant installé à la place centrale bloque les ancrages du système LATCH ou la ceinture de sécurité d'extrémité, n'installez pas un siège d'enfant à cette place d'extrémité.

MISE EN GARDE!

N'utilisez jamais le même ancrage inférieur pour fixer plus d'un ensemble de retenue pour enfants. Pour connaître les directives d'installation recommandées, consultez le paragraphe « Installation d'un ensemble de retenue pour enfants compatible avec le système d'ancrages inférieurs et courroie d'attache pour siège d'enfant (LATCH) ».

Fixation de la courroie d'attache supérieure (au moyen des ancrages inférieurs ou de la ceinture de sécurité du véhicule)

Lors de l'installation d'un ensemble de retenue pour enfants orienté vers l'avant, fixez toujours la courroie d'attache supérieure jusqu'à la limite de poids de l'ancrage d'attache, peu importe si l'ensemble de retenue pour enfants est installé à l'aide d'ancrages inférieurs ou de la ceinture de sécurité du véhicule.

1. Regardez derrière la place où vous avez l'intention d'installer l'ensemble de retenue pour enfants pour trouver l'ancrage d'attache. Il se peut que vous ayez à avancer le siège pour avoir un meilleur accès à l'ancrage d'attache. S'il n'y a pas d'ancrage d'attache supérieur pour cette place, placez l'ensemble de retenue pour enfants à une autre place du véhicule, si une telle place est disponible.
2. Faites passer la courroie d'attache de façon à fournir l'acheminement le plus direct à la courroie entre l'ancrage et le siège d'enfant. Si votre véhicule est muni d'appuie-tête arrière réglables, soulevez l'appuie-tête et, dans la mesure du possible, acheminez la courroie d'attache sous l'appuie-tête, entre les deux montants. Si ce n'est pas possible, abaissez l'appuie-tête et passez la courroie d'attache autour du côté extérieur de l'appuie-tête.
3. Attachez le crochet de courroie d'attache de l'ensemble de retenue pour enfants à l'ancrage d'attache supérieur.
4. Éliminez le jeu de la courroie d'attache en suivant les directives du fabricant de l'ensemble de retenue pour enfants.

Ceintures de sécurité dans votre véhicule

Ceinture à trois points d'ancrage pour l'installation d'un ensemble de retenue pour enfants dans ce véhicule

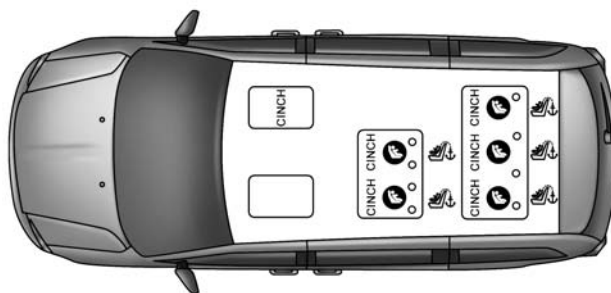

0226074397

Banquette de deuxième rangée – Pince de serrage (CINCH) à toutes les positions, y compris la ceinture sous-abdominale du centre de troisième rangée

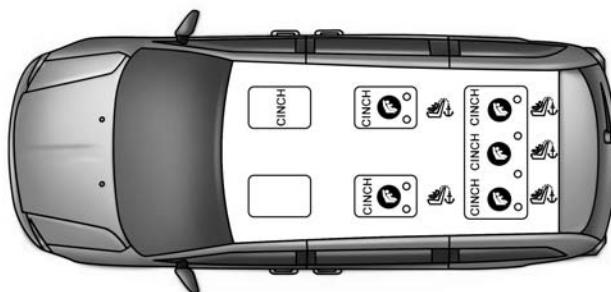

0226074402

Sièges baquets de deuxième rangée – Pince de serrage (CINCH) à toutes les positions, y compris la ceinture sous-abdominale du centre de troisième rangée

MISE EN GARDE!	
<ul style="list-style-type: none"> • Le mauvais ancrage de la courroie d'attache risque d'amplifier les mouvements de la tête de l'enfant, ce qui peut se traduire par des blessures. N'utilisez que la position d'ancrage située directement derrière le siège d'enfant pour fixer la courroie d'attache supérieure de l'ensemble de retenue pour enfants. • Si votre véhicule est muni d'un siège arrière à dossiers rabattables, assurez-vous que la courroie d'attache ne glisse pas dans l'ouverture entre les dossiers de siège lorsque vous éliminez le jeu de la courroie. 	

Foire aux questions à propos des ceintures de sécurité et des sièges de voiture		
Quelle est la limite de poids (poids de l'enfant + poids de l'ensemble de retenue pour enfants) pour utiliser l'ancrage d'attache avec la ceinture de sécurité pour fixer un ensemble de retenue pour enfants orienté vers l'avant?	Limite de poids de l'ensemble de retenue pour enfants	Utilisez toujours l'ancrage d'attache lors de l'utilisation de la ceinture de sécurité pour fixer un ensemble de retenue pour enfants orienté vers l'avant, jusqu'à la limite de poids recommandée de l'ensemble de retenue pour enfants.
L'ensemble de retenue pour enfants orienté vers l'arrière peut-il toucher le dos du siège passager avant?	Oui	Le siège d'enfant peut toucher le dos du siège passager avant si le constructeur de l'ensemble de retenue pour enfants permet aussi le contact. Consultez le guide du propriétaire de l'ensemble de retenue pour enfants pour obtenir plus de renseignements.
Les appuie-tête peuvent-ils être retirés?	Oui	Tous les appuie-tête réglables sont amovibles.
La tige de la boucle peut-elle être tordue pour resserrer la ceinture de sécurité contre le trajet de la ceinture de l'ensemble de retenue pour enfants?	Oui	Dans les positions avec des languettes de serrage (CINCH), la tige de boucle peut être tordue de trois tours complets.

ANNÉES MODÈLES 2002-2004 : CHRYSLER TOWN et COUNTRY/CHRYSLER VOYAGER/DODGE CARAVAN/DODGE GRAND CARAVAN

Système LATCH et courroie d'attache de votre véhicule

Places munies du système LATCH pour installer les ensembles de retenue pour enfants dans ce véhicule

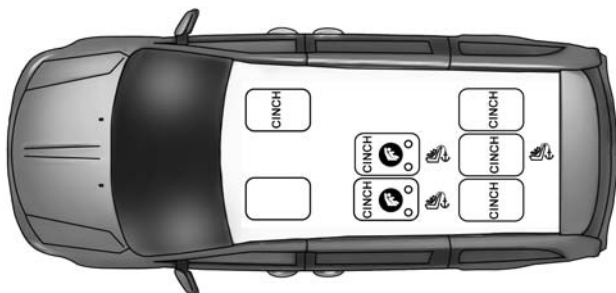

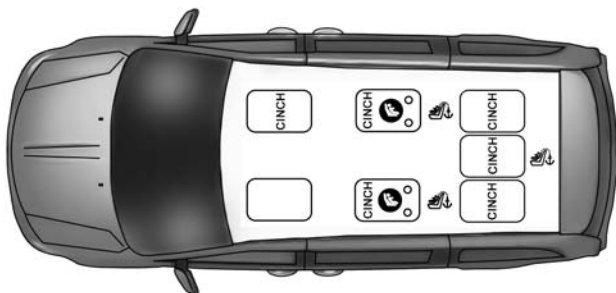

0226074934

Banquette de deuxième rangée



0226074936

Sièges baquets de deuxième rangée

-  Symbole d'ancrage inférieur, 2 ancrages par place
-  Symbole d'ancrage d'attache supérieur

Emplacement des ancrages inférieurs du système LATCH dans ce véhicule



0226074419

Ancrages inférieurs du système LATCH de banquette de 2 rangée

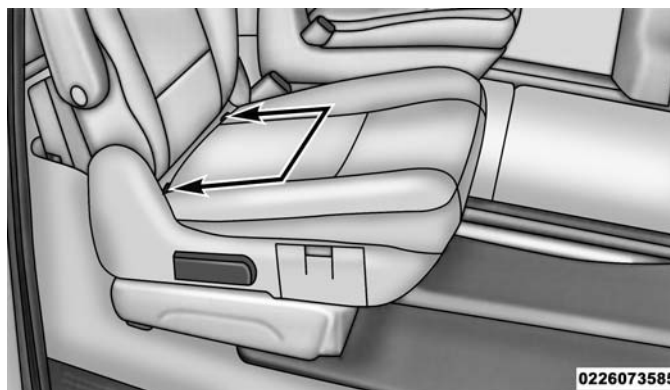

0226073585

Ancrages inférieurs du système LATCH de siège baquet de 2 rangée

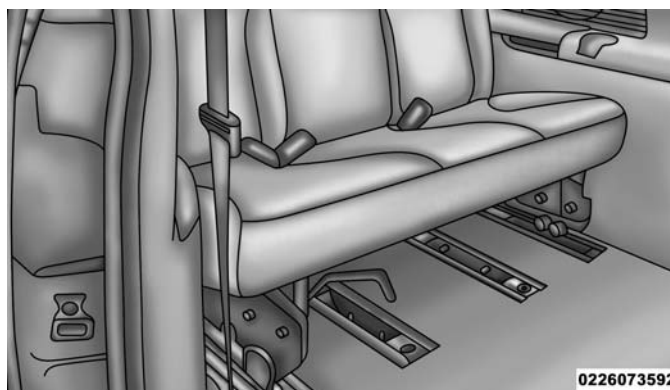

0226073592

Banquette de 3^e rangée sans ancrage inférieur du système LATCH

Emplacement des ancrages d'attache dans ce véhicule

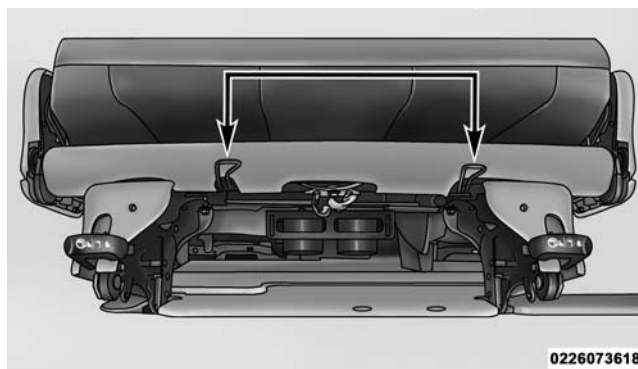

0226073618

Ancrages de courroie d'attache de la banquette de deuxième rangée

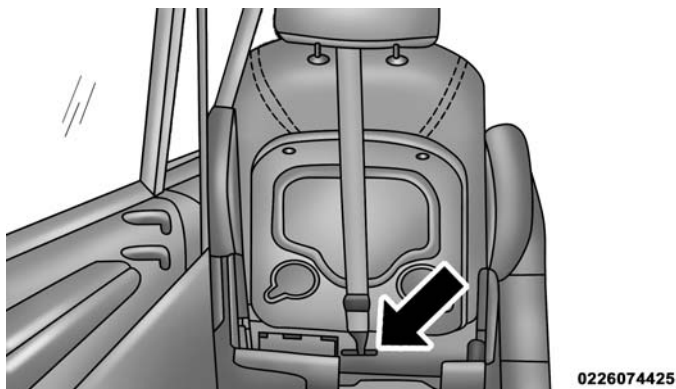

Ancrage de courroie d'attache du siège baquet de deuxième rangée

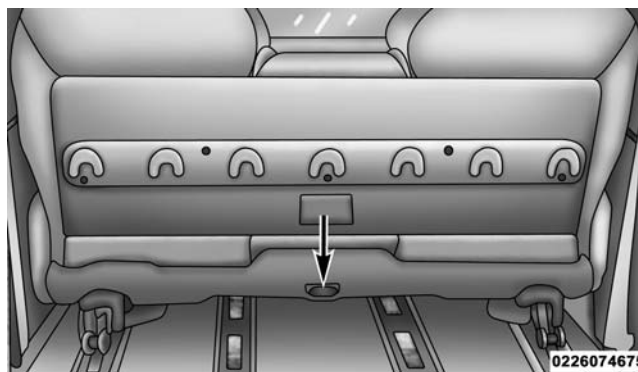

Ancrage de courroie d'attache de la banquette de troisième rangée

Foire aux questions à propos du système LATCH

Quelle est la limite de poids (poids de l'enfant + poids de l'ensemble de retenue pour enfants) pour utiliser le système d'ancrage LATCH pour fixer l'ensemble de retenue pour enfants?	65 livres	Utilisez le système d'ancrage LATCH jusqu'à ce que le poids combiné de l'enfant et de l'ensemble de retenue pour enfants soit de 29,5 kg (65 lb). Utilisez la ceinture de sécurité et l'ancrage d'attache au lieu du système LATCH une fois que le poids combiné est de plus de 29,5 kg (65 lb).
Les ancrages LATCH et la ceinture de sécurité peuvent-ils être utilisés ensemble pour attacher un ensemble de retenue pour enfants orienté vers l'arrière ou vers l'avant?	Non	N'utilisez pas la ceinture de sécurité lorsque vous utilisez le système d'ancrage LATCH pour fixer un ensemble de retenue pour enfants orienté vers l'arrière ou vers l'avant.
Deux ensembles de retenue pour enfants peuvent-ils être fixés à un ancrage inférieur LATCH commun?	Non	Ne « partagez » jamais un ancrage LATCH avec deux ensembles ou plus de retenue pour enfants. Si la position centrale n'a pas d'ancrages inférieurs LATCH spécialisés, utilisez la ceinture de sécurité pour poser un siège d'enfant dans la position centrale à côté d'un siège pour enfant qui utilise les ancrages LATCH en position extérieure.
L'ensemble de retenue pour enfants orienté vers l'arrière peut-il toucher le dos du siège passager avant?	Oui	Le siège d'enfant peut toucher le dos du siège passager avant si le constructeur de l'ensemble de retenue pour enfants permet aussi le contact. Consultez le guide du propriétaire de l'ensemble de retenue pour enfants pour obtenir plus de renseignements.
Les appuie-tête peuvent-ils être retirés?	Oui	Tous les appuie-tête réglables sont amovibles.

MISE EN GARDE!

N'utilisez jamais le même ancrage inférieur pour fixer plus d'un ensemble de retenue pour enfants. Pour connaître les directives d'installation recommandées, consultez le paragraphe « Installation d'un ensemble de retenue pour enfants compatible avec le système d'ancrages inférieurs et courroie d'attache pour siège d'enfant (LATCH) ».

Fixation de la courroie d'attache supérieure (au moyen des ancrages inférieurs ou de la ceinture de sécurité du véhicule)

Lors de l'installation d'un ensemble de retenue pour enfants orienté vers l'avant, fixez toujours la courroie d'attache supérieure jusqu'à la limite de poids de l'ancrage d'attache, peu importe si l'ensemble de retenue pour enfants est installé à l'aide d'ancrages inférieurs ou de la ceinture de sécurité du véhicule.

1. Regardez derrière la place où vous avez l'intention d'installer l'ensemble de retenue pour enfants pour trouver l'ancrage d'attache. Il se peut que vous ayez à avancer le siège pour avoir un meilleur accès à l'ancrage d'attache. S'il n'y a pas d'ancrage d'attache supérieur pour cette place, placez l'ensemble de retenue pour enfants à une autre place du véhicule, si une telle place est disponible.

2. Faites passer la courroie d'attache de façon à fournir l'acheminement le plus direct à la courroie entre l'ancrage et le siège d'enfant. Si votre véhicule est muni d'appuie-tête arrière réglables, soulevez l'appuie-tête et, dans la mesure du possible, acheminez la courroie d'attache sous l'appuie-tête, entre les deux montants. Si ce n'est pas possible, abaissez l'appuie-tête et passez la courroie d'attache autour du côté extérieur de l'appuie-tête.
3. Attachez le crochet de courroie d'attache de l'ensemble de retenue pour enfants à l'ancrage d'attache supérieur.
4. Éliminez le jeu de la courroie d'attache en suivant les directives du fabricant de l'ensemble de retenue pour enfants.

Ceintures de sécurité dans votre véhicule

Ceinture à trois points d'ancrage pour l'installation d'un ensemble de retenue pour enfants dans ce véhicule

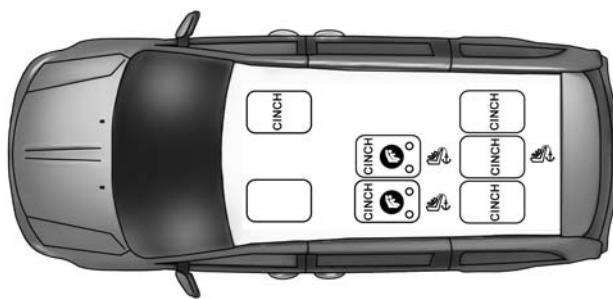

0226074934

Banquette de deuxième rangée – Pince de serrage (CINCH) à toutes les positions, y compris la ceinture sous-abdominale du centre de troisième rangée

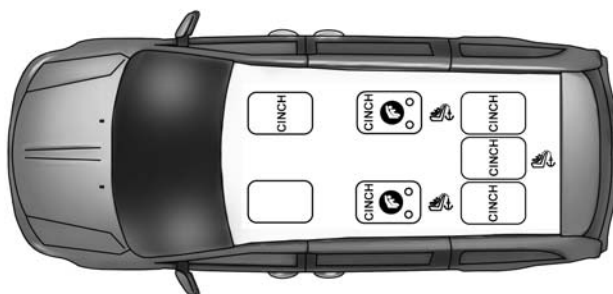

0226074936

Sièges baquets de deuxième rangée – Pince de serrage (CINCH) à toutes les positions, y compris la ceinture sous-abdominale du centre de troisième rangée

MISE EN GARDE!
<ul style="list-style-type: none"> • Le mauvais ancrage de la courroie d'attache risque d'amplifier les mouvements de la tête de l'enfant, ce qui peut se traduire par des blessures. N'utilisez que la position d'ancrage située directement derrière le siège d'enfant pour fixer la courroie d'attache supérieure de l'ensemble de retenue pour enfants. • Si votre véhicule est muni d'un siège arrière à dossiers rabattables, assurez-vous que la courroie d'attache ne glisse pas dans l'ouverture entre les dossiers de l'ensemble de retenue pour enfants lorsque vous éliminez le jeu de la courroie.

Foire aux questions à propos des ceintures de sécurité et des sièges de voiture

Quelle est la limite de poids (poids de l'enfant + poids de l'ensemble de retenue pour enfants) pour utiliser l'ancrage d'attache avec la ceinture de sécurité pour fixer un ensemble de retenue pour enfants orienté vers l'avant?	Limite de poids de l'ensemble de retenue pour enfants	Utilisez toujours l'ancrage d'attache lors de l'utilisation de la ceinture de sécurité pour fixer un ensemble de retenue pour enfants orienté vers l'avant, jusqu'à la limite de poids recommandée de l'ensemble de retenue pour enfants.
L'ensemble de retenue pour enfants orienté vers l'arrière peut-il toucher le dos du siège passager avant?	Oui	Le siège d'enfant peut toucher le dos du siège passager avant si le constructeur de l'ensemble de retenue pour enfants permet aussi le contact. Consultez le guide du propriétaire de l'ensemble de retenue pour enfants pour obtenir plus de renseignements.
Les appuie-tête peuvent-ils être retirés?	Oui	Tous les appuie-tête réglables sont amovibles.
La tige de la boucle peut-elle être tordue pour resserrer la ceinture de sécurité contre le trajet de la ceinture de l'ensemble de retenue pour enfants?	Oui	Dans les positions avec des languettes de serrage (CINCH), la tige de boucle peut être tordue de trois tours complets.

ANNÉES MODÈLES 2005-2007 : CHRYSLER TOWN et COUNTRY/DODGE CARAVAN/DODGE GRAND CARAVAN

Système LATCH et courroie d'attache de votre véhicule

Places munies du système LATCH pour installer les ensembles de retenue pour enfants dans ce véhicule

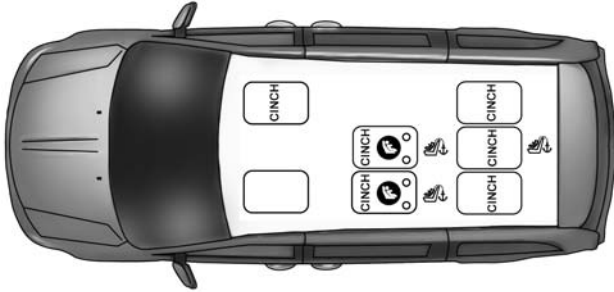

0226074934

Banquette de deuxième rangée – autre que Stow 'n Go

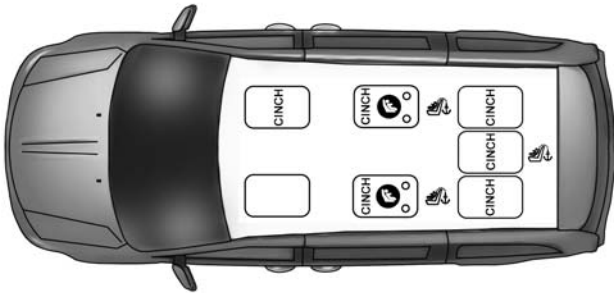

0226074936

Sièges baquets de deuxième rangée – autre que Stow 'n Go

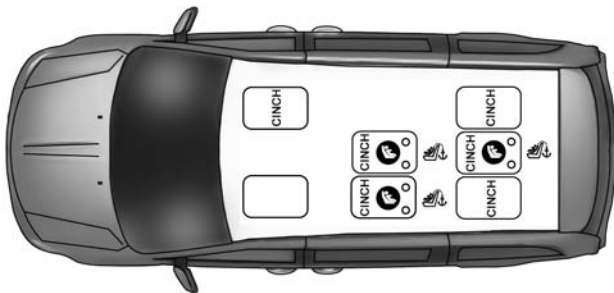

0226074937

Banquette de deuxième rangée – Stow 'n Go

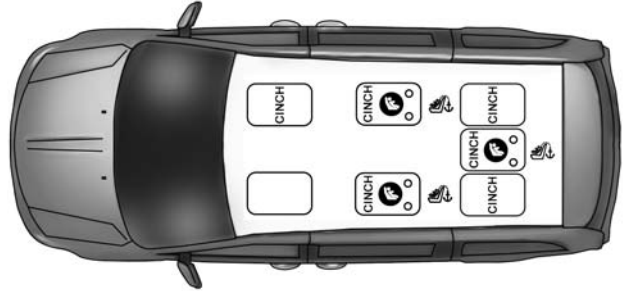

0226074939

Sièges baquets de deuxième rangée – Stow 'n Go

- Symbole d'ancrage inférieur, 2 ancrages par place
- Symbole d'ancrage d'attache supérieur

Emplacement des ancrages inférieurs du système LATCH dans ce véhicule



0226074419

Ancrages inférieurs du système LATCH de banquette de 2 rangée

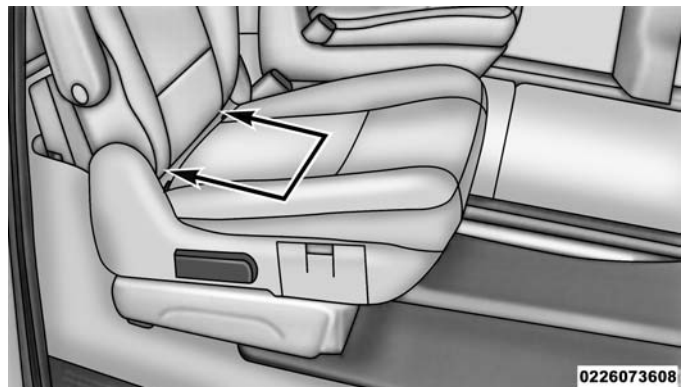

0226073608

Ancrages inférieurs du système LATCH de siège baquet de 2 rangée

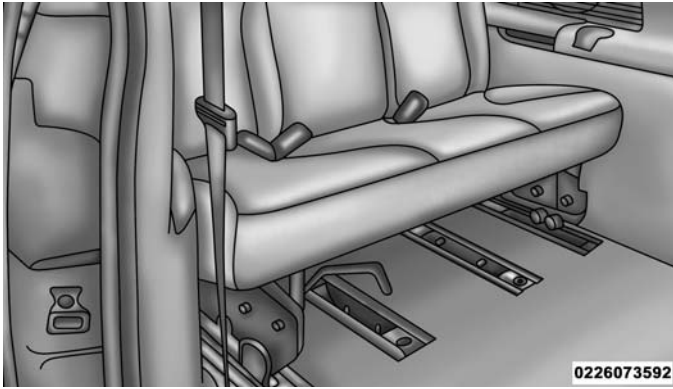

0226073592

Banquette de 3^e rangée sans ancrage inférieur du système LATCH – autre que Stow 'n Go

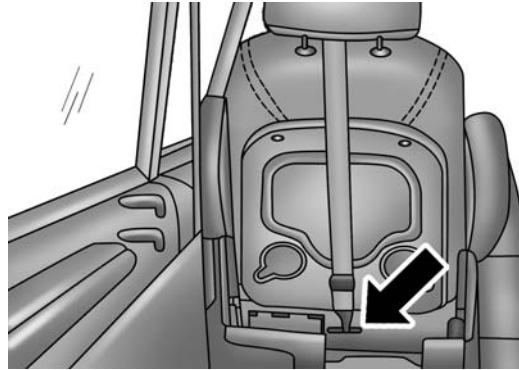

0226074425

Ancrage de courroie d'attache du siège baquet de deuxième rangée

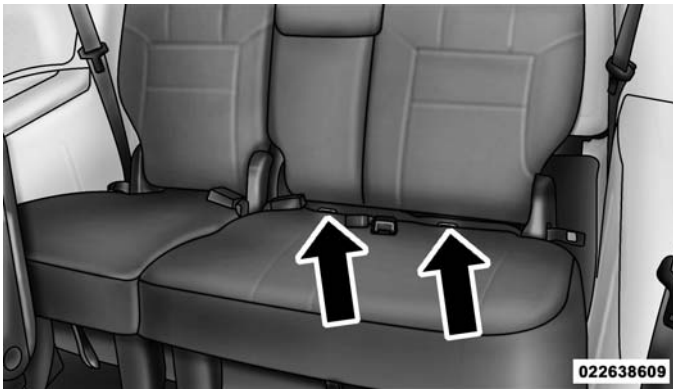

022638609

Ancrage inférieur du système LATCH de banquette de 3^e rangée – Stow 'n Go

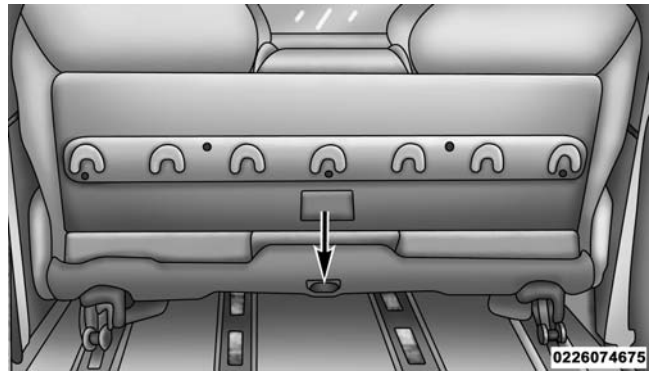

0226074675

Ancrage de courroie d'attache de la banquette de troisième rangée

Emplacement des ancrages d'attache dans ce véhicule

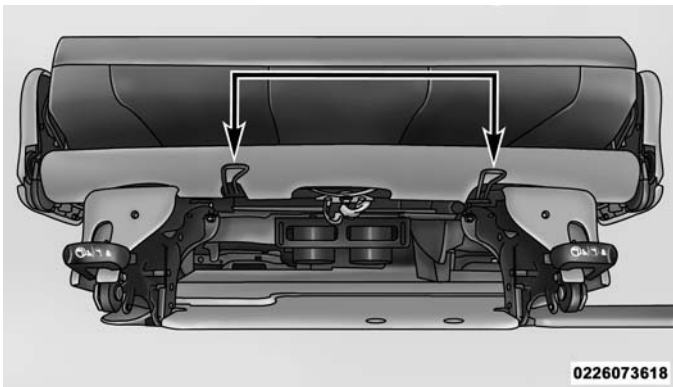

0226073618

Ancrages de courroie d'attache de la banquette de deuxième rangée

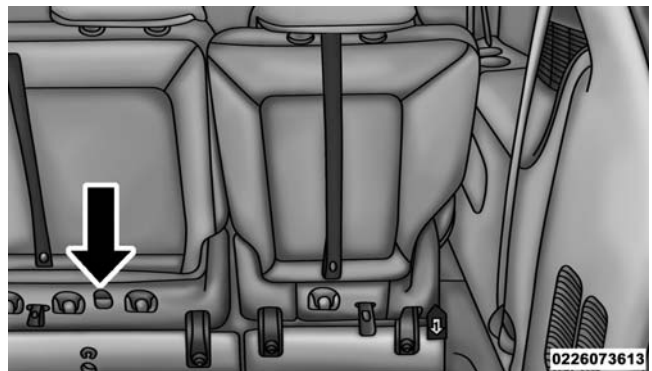

0226073613

Ancrage de courroie d'attache de sièges 60/40 de troisième rangée

Foire aux questions à propos du système LATCH

Quelle est la limite de poids (poids de l'enfant + poids de l'ensemble de retenue pour enfants) pour utiliser le système d'ancrage LATCH pour fixer l'ensemble de retenue pour enfants?	65 livres	Utilisez le système d'ancrage LATCH jusqu'à ce que le poids combiné de l'enfant et de l'ensemble de retenue pour enfants soit de 29,5 kg (65 lb). Utilisez la ceinture de sécurité et l'ancrage d'attache au lieu du système LATCH une fois que le poids combiné est de plus de 29,5 kg (65 lb).
Les ancrages LATCH et la ceinture de sécurité peuvent-ils être utilisés ensemble pour attacher un ensemble de retenue pour enfants orienté vers l'arrière ou vers l'avant?	Non	N'utilisez pas la ceinture de sécurité lorsque vous utilisez le système d'ancrage LATCH pour fixer un ensemble de retenue pour enfants orienté vers l'arrière ou vers l'avant.

Foire aux questions à propos du système LATCH

Deux ensembles de retenue pour enfants peuvent-ils être fixés à un ancrage inférieur LATCH commun?	Non	Ne « partagez » jamais un ancrage LATCH avec deux ensembles ou plus de retenue pour enfants. Si la position centrale n'a pas d'ancrages inférieurs LATCH spécialisés, utilisez la ceinture de sécurité pour poser un siège d'enfant dans la position centrale à côté d'un siège pour enfant qui utilise les ancrages LATCH en position extérieure.
L'ensemble de retenue pour enfants orienté vers l'arrière peut-il toucher le dos du siège passager avant?	Non	Le contact entre le siège passager avant et un ensemble de retenue pour enfants peut nuire au système de suspension du sac gonflable du passager. Consultez le guide de l'automobiliste du véhicule pour obtenir de plus amples renseignements sur le système de classification des occupants dans votre véhicule.
Les appuie-tête sont-ils amovibles? (véhicules équipés d'un système autre que Stow 'n Go)	Oui	Sièges autres que Stow 'n Go : tous les appuie-tête réglables sont amovibles.
Les appuie-tête sont-ils amovibles? (véhicules équipés d'un système Stow 'n Go)	Non	Sièges Stow 'n Go : les appuie-tête ne sont pas amovibles.

Système LATCH – siège central – Avec Stow 'n Go

Si un ensemble de retenue pour enfants installé à la place centrale bloque la sangle ou la boucle de la ceinture de sécurité de la place d'extrémité, n'utilisez pas cette place d'extrémité. Si un siège d'enfant installé à la place centrale bloque les ancrages du système LATCH ou la ceinture de sécurité d'extrémité, n'installez pas un siège d'enfant à cette place d'extrémité.

MISE EN GARDE!

N'utilisez jamais le même ancrage inférieur pour fixer plus d'un ensemble de retenue pour enfants. Pour connaître les directives d'installation recommandées, consultez le paragraphe « Installation d'un ensemble de retenue pour enfants compatible avec le système d'ancrages inférieurs et courroie d'attache pour siège d'enfant (LATCH) ».

Fixation de la courroie d'attache supérieure (au moyen des ancrages inférieurs ou de la ceinture de sécurité du véhicule)

Lors de l'installation d'un ensemble de retenue pour enfants orienté vers l'avant, fixez toujours la courroie d'attache supérieure jusqu'à la limite de poids de l'ancrage d'attache, peu importe si l'ensemble de retenue pour enfants est installé à l'aide d'ancrages inférieurs ou de la ceinture de sécurité du véhicule.

1. Regardez derrière la place où vous avez l'intention d'installer l'ensemble de retenue pour enfants pour trouver l'ancrage d'attache. Il se peut que vous ayez à avancer le siège pour avoir un meilleur accès à l'ancrage d'attache. S'il n'y a pas d'ancrage d'attache supérieur pour cette place, placez l'ensemble de retenue pour enfants à une autre place du véhicule, si une telle place est disponible.

2. Faites passer la courroie d'attache de façon à fournir l'acheminement le plus direct à la courroie entre l'ancrage et le siège d'enfant. Si votre véhicule est muni d'appuie-tête arrière réglables, soulevez l'appuie-tête et, dans la mesure du possible, acheminez la courroie d'attache sous l'appuie-tête, entre les deux montants. Si ce n'est pas possible, abaissez l'appuie-tête et passez la courroie d'attache autour du côté extérieur de l'appuie-tête.
3. Attachez le crochet de courroie d'attache de l'ensemble de retenue pour enfants à l'ancrage d'attache supérieur.
4. Éliminez le jeu de la courroie d'attache en suivant les directives du fabricant de l'ensemble de retenue pour enfants.

MISE EN GARDE!

- Le mauvais ancrage de la courroie d'attache risque d'amplifier les mouvements de la tête de l'enfant, ce qui peut se traduire par des blessures. N'utilisez que la position d'ancrage située directement derrière le siège d'enfant pour fixer la courroie d'attache supérieure de l'ensemble de retenue pour enfants.
- Si votre véhicule est muni d'un siège arrière à dossiers rabattables, assurez-vous que la courroie d'attache ne glisse pas dans l'ouverture entre les dossiers de siège lorsque vous éliminez le jeu de la courroie.

Ceintures de sécurité dans votre véhicule

Ceinture à trois points d'ancrage pour l'installation d'un ensemble de retenue pour enfants dans ce véhicule

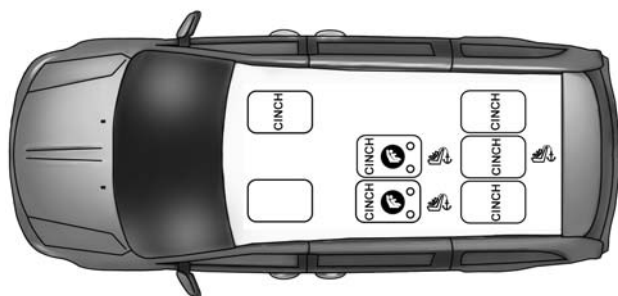

0226074934

Banquette de deuxième rangée – Pince de serrage (CINCH) à toutes les positions, y compris la ceinture sous-abdominale du centre de troisième rangée

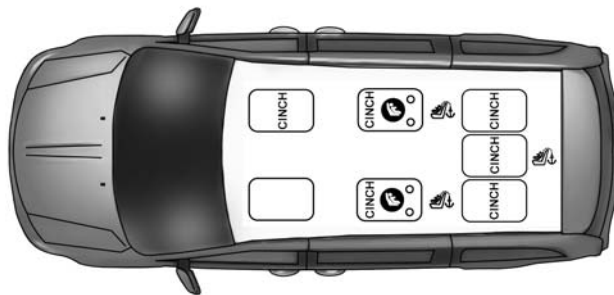

0226074936

Sièges baquets de deuxième rangée – Pince de serrage (CINCH) à toutes les positions, y compris la ceinture sous-abdominale du centre de troisième rangée

Foire aux questions à propos des ceintures de sécurité et des sièges de voiture

Quelle est la limite de poids (poids de l'enfant + poids de l'ensemble de retenue pour enfants) pour utiliser l'ancrage d'attache avec la ceinture de sécurité pour fixer un ensemble de retenue pour enfants orienté vers l'avant?	Limite de poids de l'ensemble de retenue pour enfants	Utilisez toujours l'ancrage d'attache lors de l'utilisation de la ceinture de sécurité pour fixer un ensemble de retenue pour enfants orienté vers l'avant, jusqu'à la limite de poids recommandée de l'ensemble de retenue pour enfants.
L'ensemble de retenue pour enfants orienté vers l'arrière peut-il toucher le dos du siège passager avant?	Non	Le contact entre le siège passager avant et un ensemble de retenue pour enfants peut nuire au système de suspension du sac gonflable du passager. Consultez le guide de l'automobiliste du véhicule pour obtenir de plus amples renseignements sur le système de classification des occupants dans votre véhicule.
Les appuie-tête sont-ils amovibles? (véhicules équipés d'un système autre que Stow 'n Go)	Oui	Sièges autres que Stow 'n Go : tous les appuie-tête réglables sont amovibles.
Les appuie-tête sont-ils amovibles? (véhicules équipés d'un système Stow 'n Go)	Non	Sièges Stow 'n Go : les appuie-tête ne sont pas amovibles.
La tige de la boucle peut-elle être tordue pour resserrer la ceinture de sécurité contre le trajet de la ceinture de l'ensemble de retenue pour enfants?	Oui	Dans les positions avec des languettes de serrage (CINCH), la tige de boucle peut être tordue de trois tours complets.

ANNÉES MODÈLES 2008-2015 : CHRYSLER TOWN et COUNTRY/DODGE GRAND CARAVAN

Système LATCH et courroie d'attache de votre véhicule

Places munies du système LATCH pour installer les ensembles de retenue pour enfants dans ce véhicule

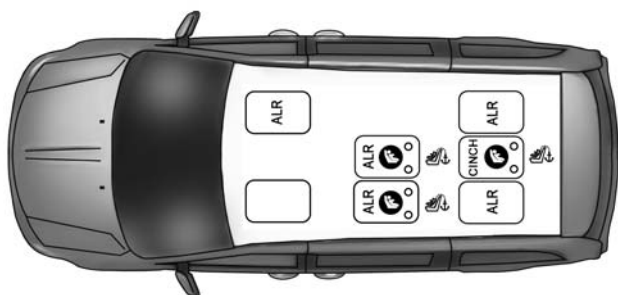

0226074942

Banquette de deuxième rangée – autre que Stow 'n Go

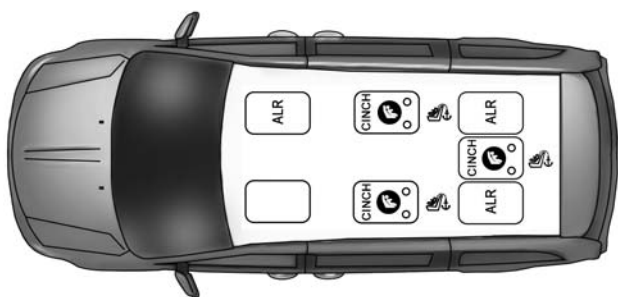

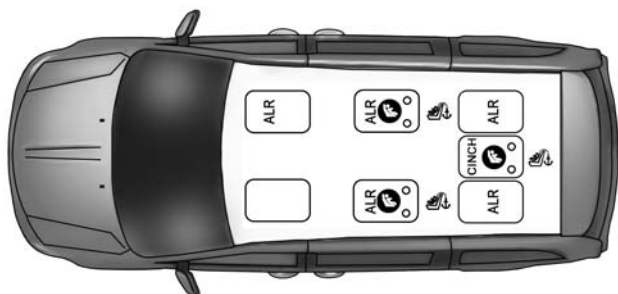

0226074944

Sièges Swivel 'n Go de deuxième rangée



0226074943

Siège baquet de deuxième rangée – Stow 'n Go et autre que Stow 'n Go

-  Symbole d'ancrage inférieur, 2 ancrages par place
-  Symbole d'ancrage d'attache supérieur

Emplacement des ancrages inférieurs du système LATCH dans ce véhicule



0226073614

Ancrages inférieurs du système LATCH de banquette de 2 rangée

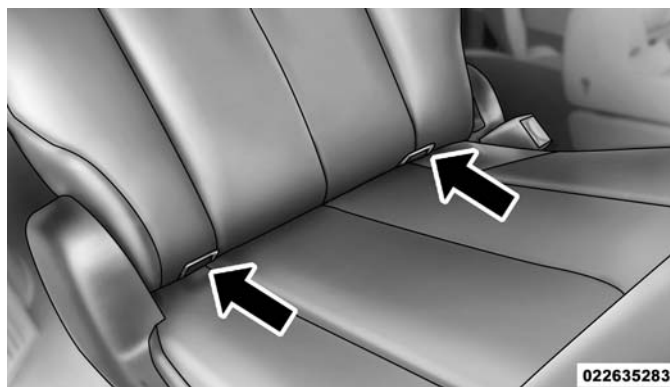

022635283

Ancrages inférieurs du système LATCH de siège baquet de 2 rangée

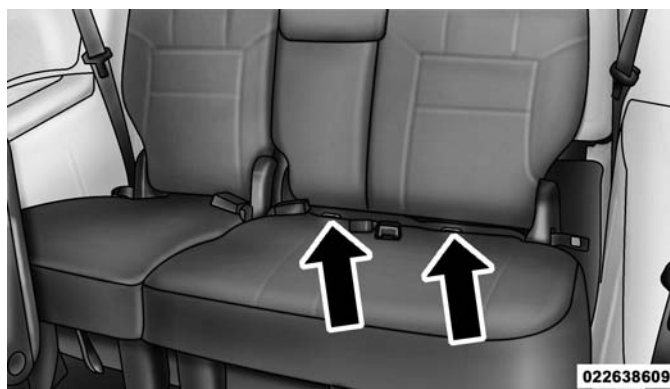

022638609

Ancrages inférieurs du système LATCH des sièges 60/40 de 3 rangée

Emplacement des ancrages d'attache dans ce véhicule

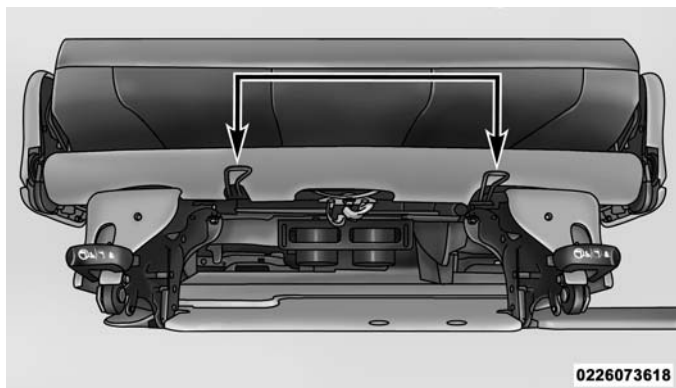

0226073618

Ancrages de courroie d'attache de la banquette de deuxième rangée



0226074676

Ancrages de courroie d'attache du siège baquet de deuxième rangée

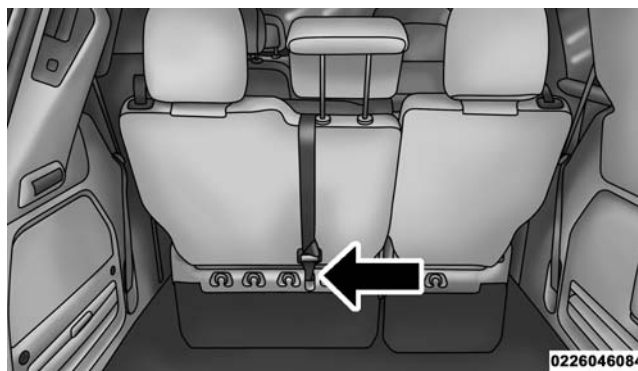

0226046084

Ancrages de courroie d'attache de sièges 60/40 de troisième rangée

Foire aux questions à propos du système LATCH

Quelle est la limite de poids (poids de l'enfant + poids de l'ensemble de retenue pour enfants) pour utiliser le système d'ancrage LATCH pour fixer l'ensemble de retenue pour enfants?	65 livres	Utilisez le système d'ancrage LATCH jusqu'à ce que le poids combiné de l'enfant et de l'ensemble de retenue pour enfants soit de 29,5 kg (65 lb). Utilisez la ceinture de sécurité et l'ancrage d'attache au lieu du système LATCH une fois que le poids combiné est de plus de 29,5 kg (65 lb).
Les ancrages LATCH et la ceinture de sécurité peuvent-ils être utilisés ensemble pour attacher un ensemble de retenue pour enfants orienté vers l'arrière ou vers l'avant?	Non	N'utilisez pas la ceinture de sécurité lorsque vous utilisez le système d'ancrage LATCH pour fixer un ensemble de retenue pour enfants orienté vers l'arrière ou vers l'avant.
Deux ensembles de retenue pour enfants peuvent-ils être fixés à un ancrage inférieur LATCH commun?	Non	Ne « partagez » jamais un ancrage LATCH avec deux ensembles ou plus de retenue pour enfants. Si la position centrale n'a pas d'ancrages inférieurs LATCH spécialisés, utilisez la ceinture de sécurité pour poser un siège d'enfant dans la position centrale à côté d'un siège pour enfant qui utilise les ancrages LATCH en position extérieure.
L'ensemble de retenue pour enfants orienté vers l'arrière peut-il toucher le dos du siège passager avant?	Oui	Le siège d'enfant peut toucher le dos du siège passager avant si le constructeur de l'ensemble de retenue pour enfants permet aussi le contact. Consultez le guide du propriétaire de l'ensemble de retenue pour enfants pour obtenir plus de renseignements.
Les appuie-tête sont-ils amovibles? (véhicules équipés d'un système autre que Stow 'n Go)	Oui	Les appuie-tête de la deuxième rangée et de la place centrale de troisième rangée sont amovibles.
Les appuie-tête sont-ils amovibles? (véhicules équipés d'un système Stow 'n Go)	Oui	Seul l'appuie-tête de la place centrale de troisième rangée est amovible.

NOTA : **Années modèles 2011-2015** : Si les appuie-tête rabattables non réglables interfèrent avec la pose de l'ensemble de retenue pour enfants, l'appuie-tête peut être replié et le siège d'enfant installé à l'avant de celui-ci.

MISE EN GARDE!

Assurez-vous toujours que l'appuie-tête est en position verticale lorsque le siège doit être utilisé par un occupant qui n'est pas dans un ensemble de retenue pour enfants. En cas de collision, vous risquez des blessures graves ou la mort si vous êtes assis dans un siège dont l'appuie-tête est en position abaissée.

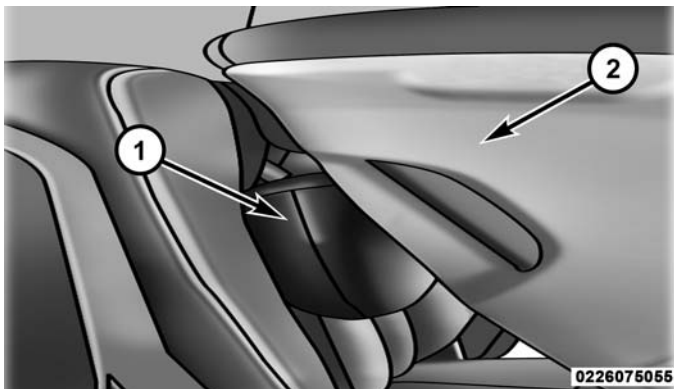

Siège de voiture avec appuie-tête rabattu

- 1 – Appuie-tête abattu
- 2 – Ensemble de retenue pour enfants

Système LATCH – siège central

Si un ensemble de retenue pour enfants installé à la place centrale bloque la sangle ou la boucle de la ceinture de sécurité de la place d'extrémité, n'utilisez pas cette place d'extrémité. Si un siège d'enfant installé à la place centrale bloque les ancrages du système LATCH ou la ceinture de sécurité d'extrémité, n'installez pas un siège d'enfant à cette place d'extrémité.

MISE EN GARDE!

N'utilisez jamais le même ancrage inférieur pour fixer plus d'un ensemble de retenue pour enfants. Pour connaître les directives d'installation recommandées, consultez le paragraphe « Installation d'un ensemble de retenue pour enfants compatible avec le système d'ancrages inférieurs et courroie d'attache pour siège d'enfant (LATCH) ».

Fixation de la courroie d'attache supérieure (au moyen des ancrages inférieurs ou de la ceinture de sécurité du véhicule)

Lors de l'installation d'un ensemble de retenue pour enfants orienté vers l'avant, fixez toujours la courroie d'attache supérieure jusqu'à la limite de poids de l'ancrage d'attache, peu importe si l'ensemble de retenue pour enfants est installé à l'aide d'ancrages inférieurs ou de la ceinture de sécurité du véhicule.

1. Regardez derrière la place où vous avez l'intention d'installer l'ensemble de retenue pour enfants pour trouver l'ancrage d'attache. Il se peut que vous ayez à avancer le siège pour avoir un meilleur accès à l'ancrage d'attache. S'il n'y a pas d'ancrage d'attache supérieur pour cette place, placez l'ensemble de retenue pour enfants à une autre place du véhicule, si une telle place est disponible.
2. Faites passer la courroie d'attache de façon à fournir l'acheminement le plus direct à la courroie entre l'ancrage et le siège d'enfant. Si votre véhicule est muni d'appuie-tête arrière réglables, soulevez l'appuie-tête et, dans la mesure du possible, acheminez la courroie d'attache sous l'appuie-tête, entre les deux montants. Si ce n'est pas possible, abaissez l'appuie-tête et passez la courroie d'attache autour du côté extérieur de l'appuie-tête.
3. Attachez le crochet de courroie d'attache de l'ensemble de retenue pour enfants à l'ancrage d'attache supérieur.
4. Éliminez le jeu de la courroie d'attache en suivant les directives du fabricant de l'ensemble de retenue pour enfants.

MISE EN GARDE!

- Le mauvais ancrage de la courroie d'attache risque d'amplifier les mouvements de la tête de l'enfant, ce qui peut se traduire par des blessures. N'utilisez que la position d'ancrage située directement derrière le siège d'enfant pour fixer la courroie d'attache supérieure de l'ensemble de retenue pour enfants.
- Si votre véhicule est muni d'un siège arrière à dossiers rabattables, assurez-vous que la courroie d'attache ne glisse pas dans l'ouverture entre les dossiers de siège lorsque vous éliminez le jeu de la courroie.

Ceintures de sécurité dans votre véhicule

Ceinture à trois points d'ancrage pour l'installation d'un ensemble de retenue pour enfants dans ce véhicule

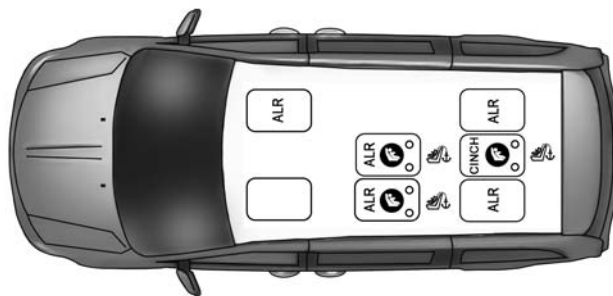

0226074942

Banquette de deuxième rangée – Toutes les ceintures de sécurité à enrouleur à blocage automatique (EBA) à l'exception de la pince de serrage CINCH centrale de la troisième rangée

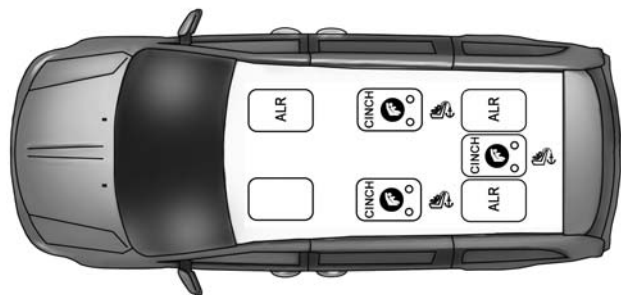

0226074944

Sièges Swivel 'n Go de deuxième rangée

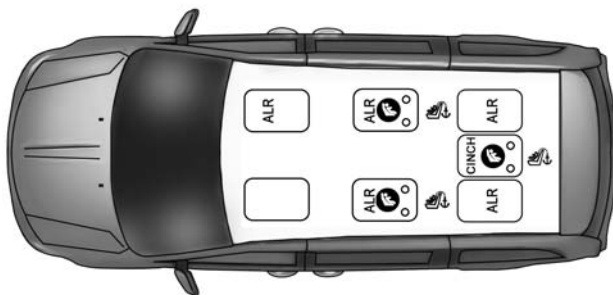

0226074943

Sièges baquets de deuxième rangée – Toutes les ceintures de sécurité à enrouleur à blocage automatique (EBA) à l'exception de la pince de serrage CINCH centrale de la troisième rangée

Foire aux questions à propos des ceintures de sécurité et des sièges de voiture

Quelle est la limite de poids (poids de l'enfant + poids de l'ensemble de retenue pour enfants) pour utiliser l'ancrage d'attache avec la ceinture de sécurité pour fixer un ensemble de retenue pour enfants orienté vers l'avant?	Limite de poids de l'ensemble de retenue pour enfants	Utilisez toujours l'ancrage d'attache lors de l'utilisation de la ceinture de sécurité pour fixer un ensemble de retenue pour enfants orienté vers l'avant, jusqu'à la limite de poids recommandée de l'ensemble de retenue pour enfants.
L'ensemble de retenue pour enfants orienté vers l'arrière peut-il toucher le dos du siège passager avant?	Oui	Le siège d'enfant peut toucher le dos du siège passager avant si le constructeur de l'ensemble de retenue pour enfants permet aussi le contact. Consultez le guide du propriétaire de l'ensemble de retenue pour enfants pour obtenir plus de renseignements.
Les appuie-tête sont-ils amovibles? (véhicules équipés d'un système autre que Stow 'n Go)	Oui	Sièges autres que Stow 'n Go : les appuie-tête de deuxième rangée et du centre de la troisième rangée sont amovibles.
Les appuie-tête sont-ils amovibles? (véhicules équipés d'un système Stow 'n Go)	Oui	Les appuie-tête de la banquette de deuxième rangée, des sièges baquets et de la place centrale de troisième rangée sont amovibles.
La tige de la boucle peut-elle être tordue pour resserrer la ceinture de sécurité contre le trajet de la ceinture de l'ensemble de retenue pour enfants?	Oui	Dans les positions avec des languettes de serrage (CINCH), la tige de boucle peut être tordue de trois tours complets. Ne tordez pas la tige de boucle dans une place assise munie d'un EBA.

Siège d'appoint intégré pour enfant – selon l'équipement

Le siège d'appoint intégré pour enfant (selon l'équipement) se trouve dans chaque siège de passager de deuxième rangée. Les sièges d'appoint sont conçus pour les enfants pesant de 22 à 39 kg (48 à 85 lb) et mesurant de 119 à 145 cm (47 à 57 po).

Les sièges d'appoint permettent de surélever l'enfant suffisamment pour qu'il puisse utiliser la ceinture à trois points d'ancrage du véhicule. La poignée de déverrouillage des sièges d'appoint se trouve à l'avant du coussin de siège.

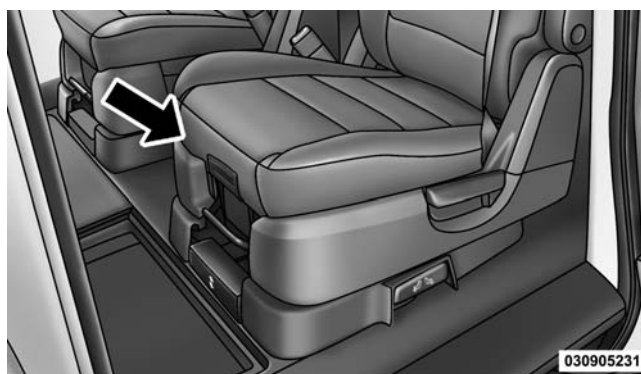

Poignée de déverrouillage du siège d'appoint

1. Tirez la poignée de déverrouillage vers l'avant pour libérer le loquet et le coussin de siège. Soulevez ensuite le coussin de siège et appuyez pour verrouiller ce dernier en position de siège d'appoint.

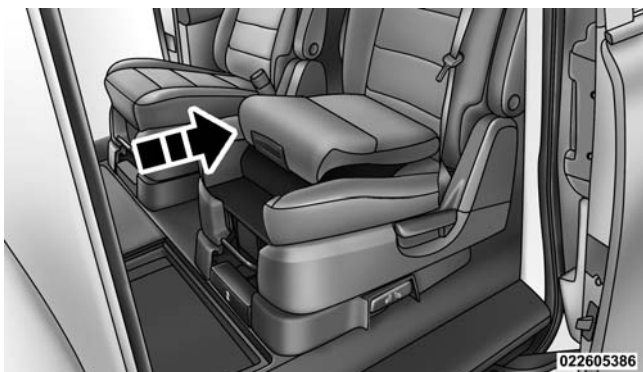

Position du siège d'appoint

MISE EN GARDE!

Vous risquez de graves blessures ou la mort si vous ne tenez pas compte des conditions suivantes :

- Lorsque le véhicule est en mouvement, le siège pivotant doit être verrouillé en position orientée vers l'avant quand vous utilisez le siège d'appoint.
- Assurez-vous que le coussin de siège est bien enclenché avant d'utiliser le siège. Sinon, le siège ne sera pas suffisamment stable pour des sièges d'enfant ou des passagers. Un coussin de siège qui n'est pas bien enclenché peut causer des blessures graves ou la mort.

NOTA : La partie sous-abdominale de la ceinture de sécurité doit être bien serrée et placée aussi bas que possible sur les hanches.

5. Une fois la ceinture de sécurité déroulée à la longueur appropriée, insérez la languette dans la boucle jusqu'à ce que vous entendiez un déclic.
6. Pour éliminer le mou de la ceinture sous-abdominale, tirez vers le haut sur le baudrier de la ceinture de sécurité.



Siège d'appoint intégré pour enfant

7. Pour détacher la ceinture de sécurité, appuyez sur le bouton rouge situé sur la boucle.

2. Placez l'enfant bien droit dans le siège, le dos fermement appuyé contre le dossier.
3. Saisissez la languette et déroulez la ceinture de sécurité.
4. Glissez suffisamment la languette vers le haut de la sangle pour que la ceinture de sécurité passe autour des hanches de l'enfant.

INDEX

- Ancrages d'attache
 - supérieurs 8, 15, 17, 18, 19, 21, 23, 25, 27
- Ancrages inférieurs du système LATCH . . . 15, 18, 21, 25
- Ancrages inférieurs et courroie d'attache pour siège
 - d'enfant (LATCH). 5
- Ceintures de sécurité dans votre véhicule. . . 17, 20, 24, 27
- Directives d'utilisation pour l'ensemble de retenue
 - d'enfant (intégré). 1, 10
- Emplacement du système LATCH et des ancrages
 - d'attache 5
- Enrouleur à blocage automatique (ALR, ou Automatic
 - Locking Retractor). 6, 7
- Ensemble de retenue pour enfants 5
- Foire aux questions à propos des ceintures de sécurité et
 - des sièges de voiture 17, 20, 24, 27
- Foire aux questions à propos du système
 - LATCH. 15, 18, 21, 25
- Installation d'un ensemble de retenue pour enfants à
 - l'aide de l'ancrage d'attache supérieure. 8
- Installation d'un ensemble de retenue pour enfants à
 - l'aide des ancrages inférieurs du système LATCH . . . 5
- Installation d'un ensemble de retenue pour enfants au
 - moyen d'une pince de serrage 7
- Installation d'un ensemble de retenue pour enfants avec
 - un enrouleur à blocage automatique. 7
- Installation d'un ensemble de retenue pour enfants
 - dans votre véhicule 1, 15
- Pose d'un ensemble de retenue pour enfants à l'aide
 - des ceintures de sécurité du véhicule 6
- Raccordement de la courroie d'attache
 - supérieure 17, 19, 23, 27
- Rangement approprié d'une ceinture de sécurité à enrou-
 - leur à blocage automatique (ALR) inutilisée 6
- Siège d'appoint intégré pour enfant 28
- Siège d'enfant intégré 1, 10
- Sièges de voiture et sacs gonflables orientés vers
 - l'arrière 5
- Système LATCH et courroie d'attache de votre
 - véhicule 15, 18, 21, 25
- Système LATCH – siège central 7, 16, 23, 27

